

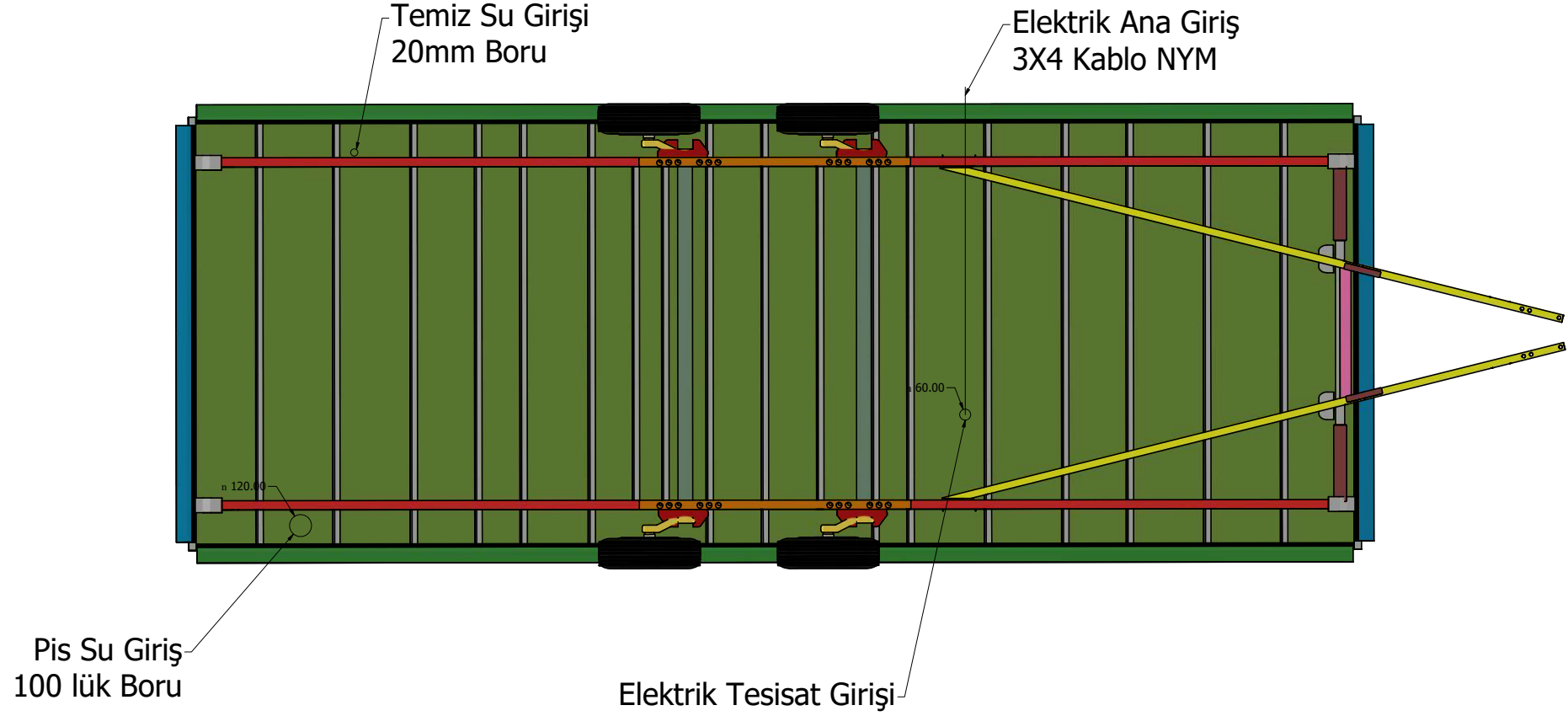

# ESCAMP 6500 FLAT TINY HOUSE

## 6,5m Tiny House - Su ve Elektrik Tesisat Girişleri



6,5m Şase

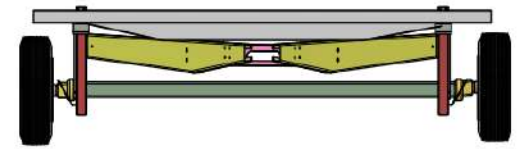
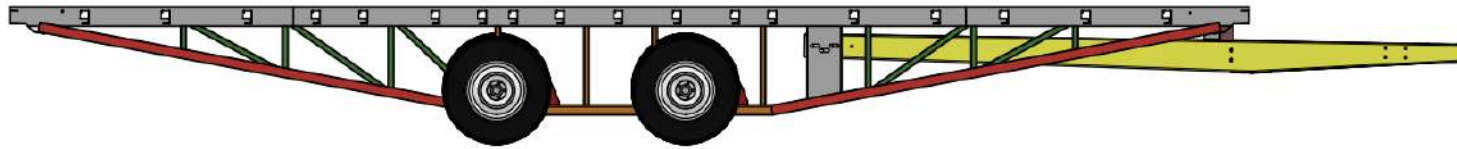
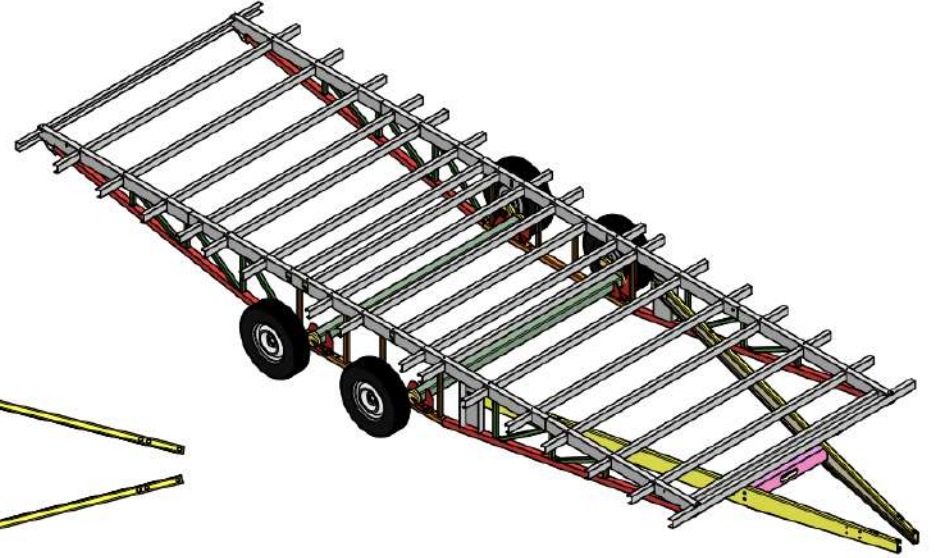
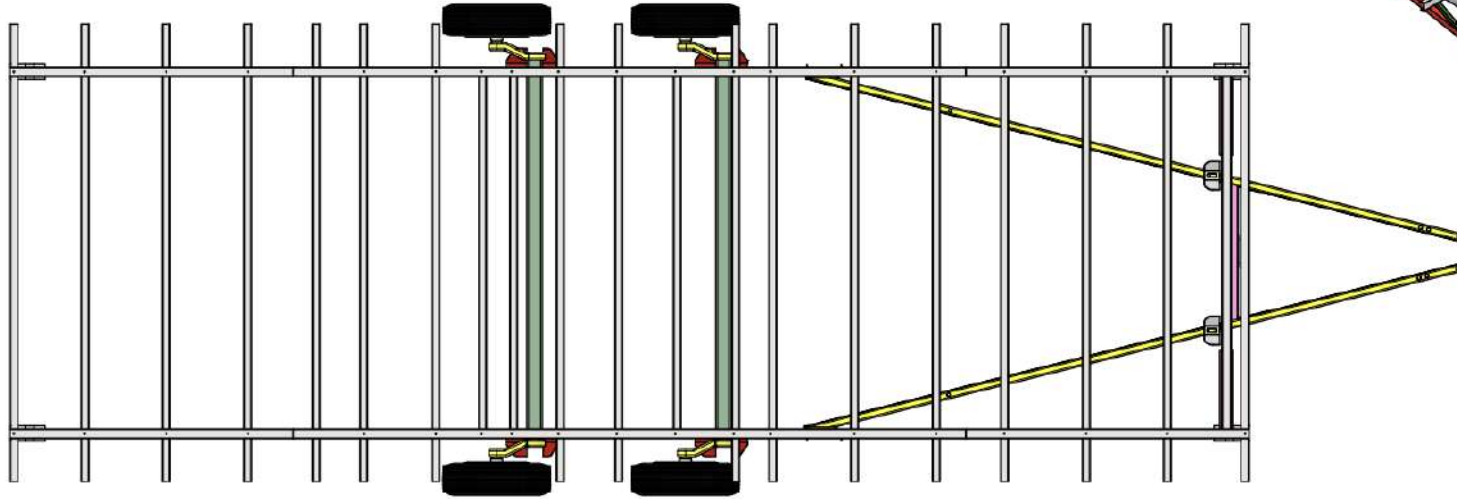

# 6500 FLAT

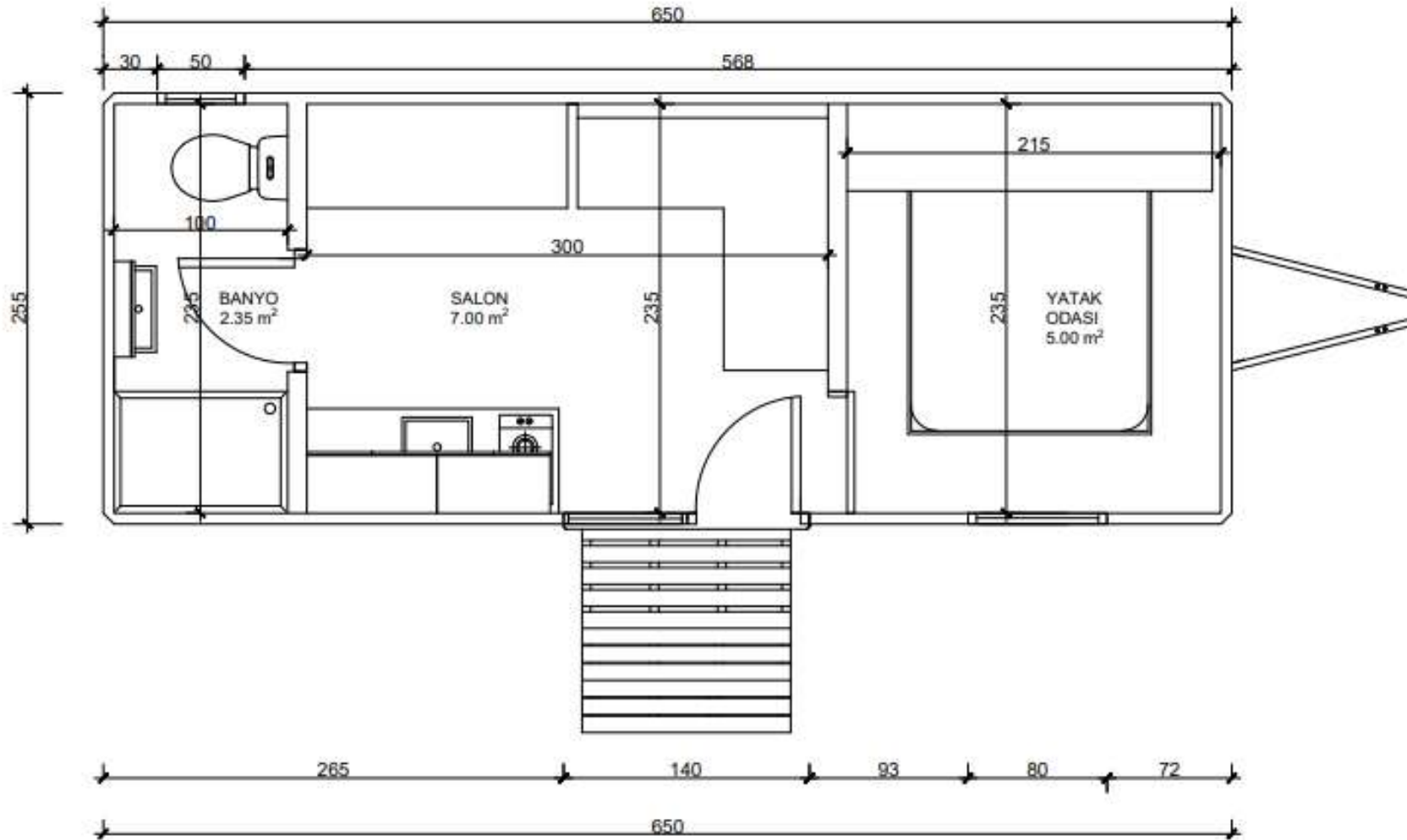

# 6,5m TH\_L Koltuk

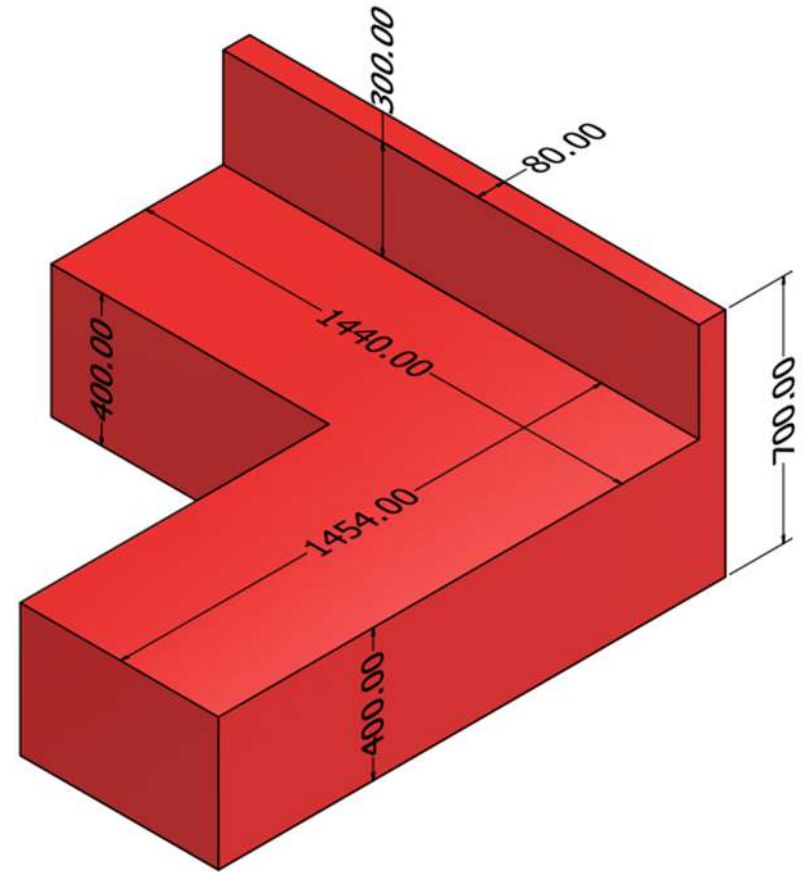
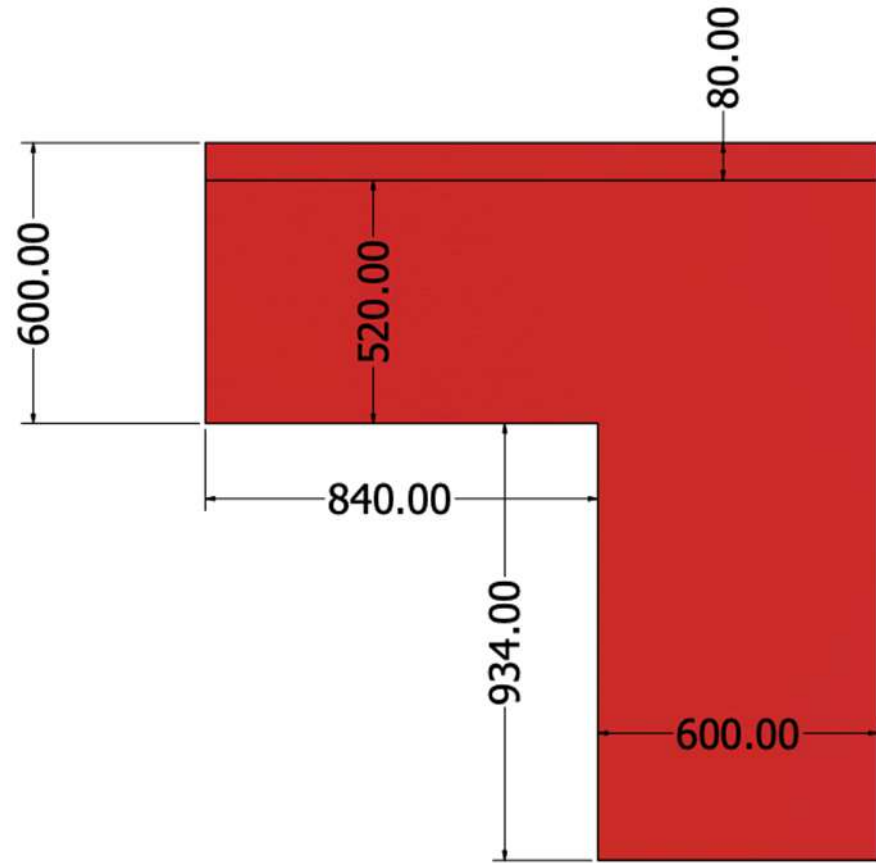

# 6,5m Tiny House - Dolap

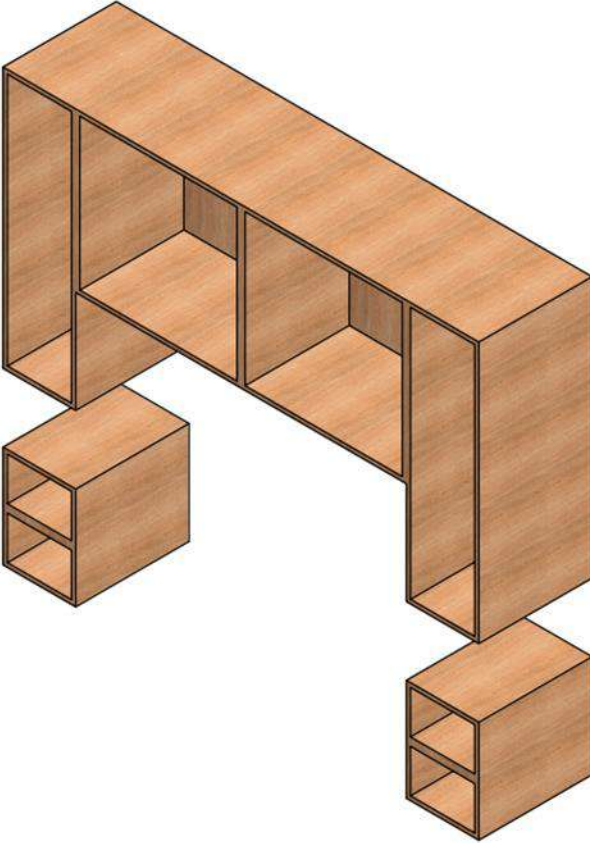
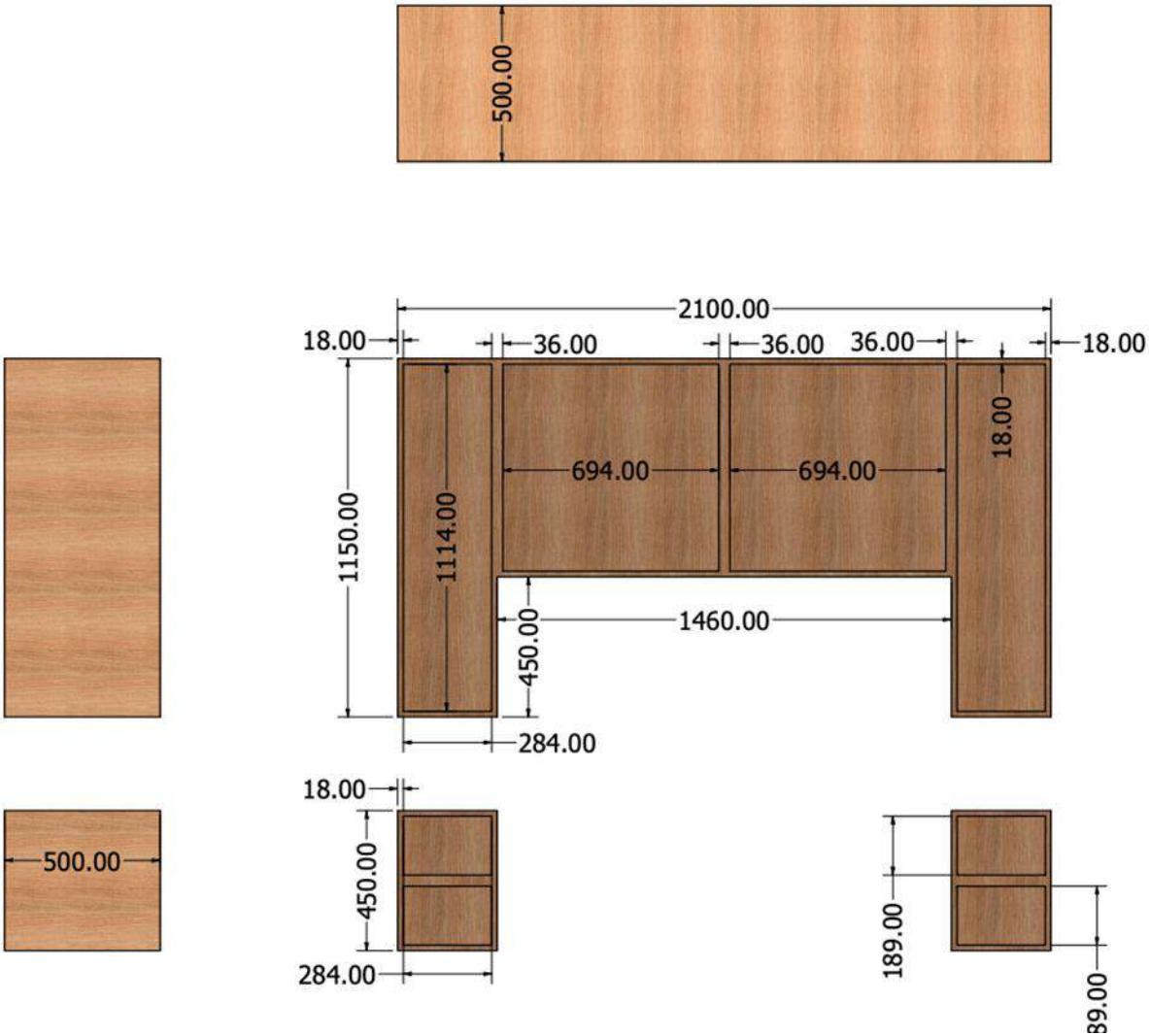

# 6,5m Tiny House - 140x190cm Baza

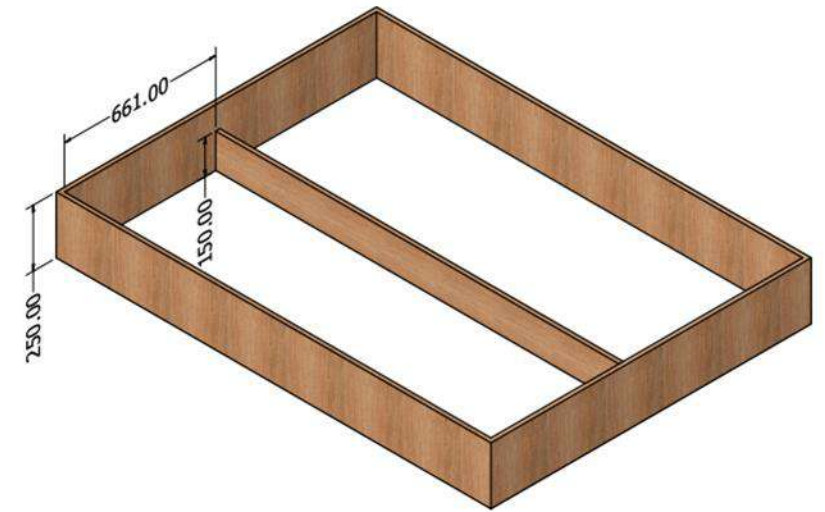
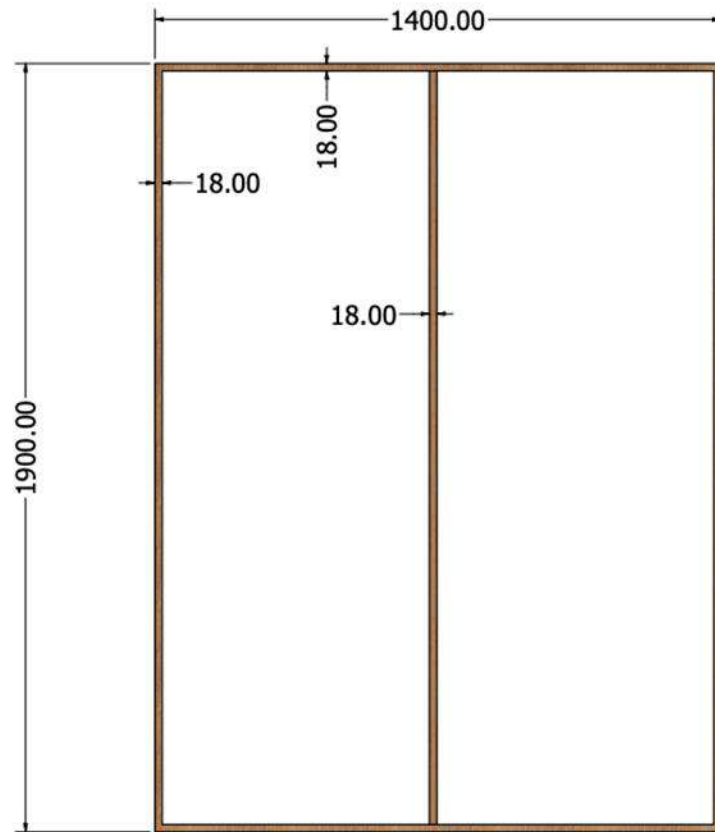

# 6,5m Tiny House - Masa

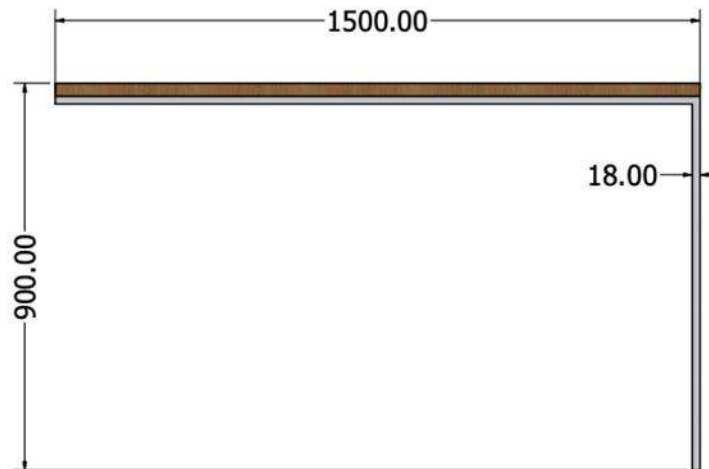
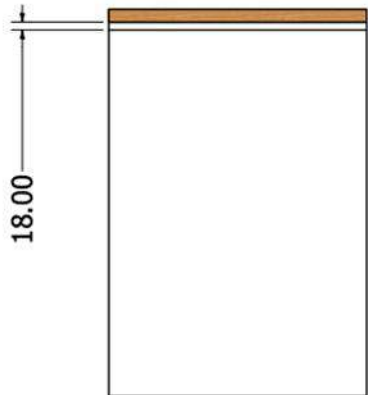
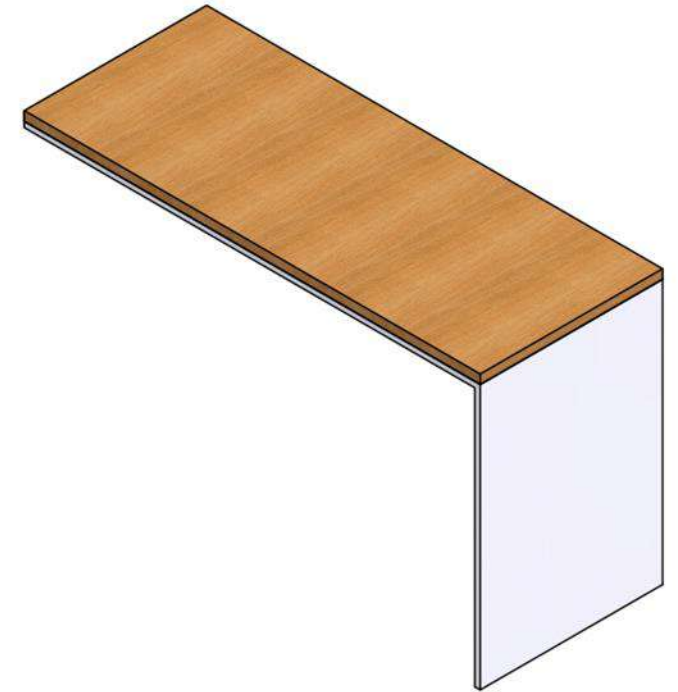



<b>Dış Ölçü</b>	<b>6.500mm x 2.550mm – h: 2.500mm</b>
<b>İç Ölçü</b>	<b>6.368mm x 2.350mm – h: 2.448mm</b>
<b>Yaşam Alanı</b>	<b>16 m2 ( 1+1 Yaşam alanı )</b>
<b>Konaklama Kapasite</b>	<b>2 Yetişkin</b>
<b>Dingil ve Kaplin Taşıma Kapasitesi</b>	SCHLEGL 1400 Kg kapasiteli torsyonlu dingiller SCHLEGL 2700 Kg kapasiteli çeki oku ( V model ) Kriko Orta Borulu Ön Teker 60 mm lik 185 R14 C Tip Lastik – 5.00*14 66/112 5 Bijon Sac Jant
<b>Ruhsat Özellikleri</b>	<b>O2 Belgeli ve Plakalı</b>
<b>Taşıyıcı Sistem Modüler</b>	<b>Endüstriyel Boyalı, Güçlendirilmiş Şasi</b> Şasiler kutu profil karkas dan oluşmaktadır gaz altı kaynak yapılarak kaynatılır. Şasi sağlamlaştırma işlemi sonrasında aracın şasisi daha rijit bir gövde elde edilir.
<b>Yapı Ve Çatı Sistemi</b>	<b>Çatı; CTP Kompozit Panel Teknolojisi</b> Cam elyaf takviyeli (CTP), bir termoset veya termoplastik matris malzemesi ile takviye edilmiş cam elyafı içeren 60mm bir kompozit malzemedir. CTP, yüksek mukavemet, hafiflik, yüksek sertlik, yüksek yorulma direnci ve kimyasal direnç özelliklerini bir arada sunar  <b>Dış Cephe; Kompozit Sandviç Panel</b> Isı yalıtımı için üretilmiş, 60 mm lik her iki yüzü boyalı galvaniz sac kaplı, poliüretan/ yalıtımlı sac panelidir. Poliüretan/Yalıtımlı Cephe Panellerinin en büyük avantajı düşük yalıtım kalınlığı ile sağladığı yüksek ısı yalıtımıdır

## **Dış Cephe**

### **JOTUN Grenli Hazır Dekoratif Kaplama**

İnce gren yapısı sayesinde binalara dekoratif ve koruyucu bir görünüm kazandırır. Sıva Metal yüzeyler ve kendini taşıyabilen akrilik emülsiyon esaslı, yüksek kaliteli malzemeleri sayesinde de uzun süreli bir kullanım sağlar

## **İç Cephe**

### **AGT Duvar Paneli**

Frezelenmiş üstün yoğunluklu MDF ile üretilen Duvar Kaplama Modelleri ısı, nem ve ses yalıtım özelliklerinin yanı sıra, Panel modelleri EO, EPD, FSC sertifikalarına sahiptir. AG Polimer Paneller, EO düşük emisyon değerinde ve sıfır atık politikası ile üretilmektedir.

## **Zemin Kaplama**

### **32, Sınıf Laminat Parke**

Anti alerjiktir %90 ahşap bazlı kompozitlerden oluşur (ana katman genellikle HDF'dir) Anti Bacterial Comfort, anti-bakteriyel kaplama olarak bakteri üremesini engeller ve temiz bir ortamın huzurunu sağlar.

## **Doğrama Sistemi**

### **PVC Cephe Sistemi / Isıcam O2 Belgeli**

## **Mutfak & Banyo Mobilya**

### **Suya ve Neme Dayanıklı Lam 1.Sınıf Vitrifiye Ürünleri**

## **Isıtma & Soğutma Sistemi**

### **1 Adet Ani Su Isıtıcı Alt Yapı Tesisatı**

## **Havalandırma Sistemi**

### **Vasistas Pencere**

## **Elektrik Sistemi**

### **NYM Kablo**

20 Amper ve 32 Amperden oluşan 24'lü Sigorta Kutusu ve Kaçak Akım Rolesi Kullanılacaktır.